

CO 一酸化炭素検知機能付き
反応式 火災警報器

スタートガイド

PLUSCO
プラシオ

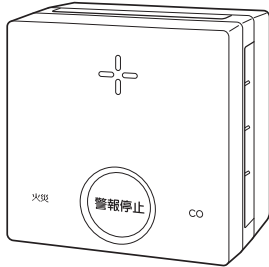

型式名 SC-335

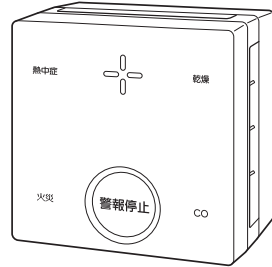

型式名 SC-735

1 ご使用前の準備

1. 付属品の確認

取付ベース…1個 (本体に取り付けられています)		取付ねじ…2本	
石膏ボードピン…5本(予備:1本)		石膏ボード用 仮止めピン…1個	
スタートガイド(本書) …1冊		専用リチウム 電池…1個	
取扱説明書(保証書付) …1冊			

2. 設置年月の記入

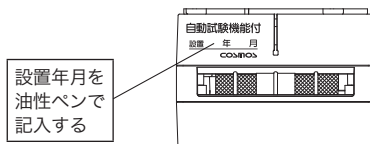

3. 取付位置の確認

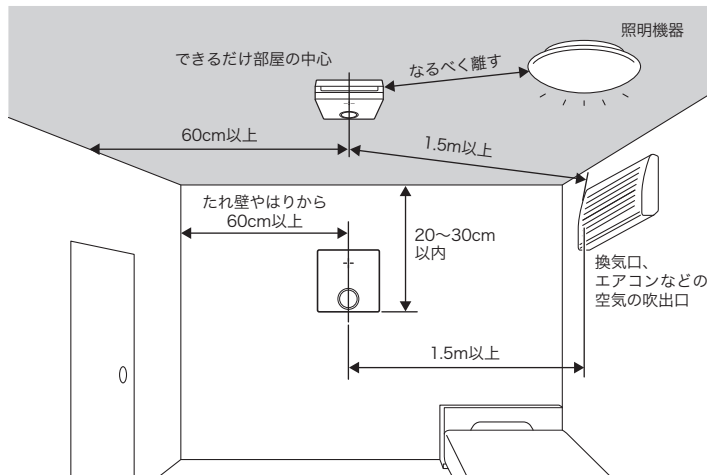

1 ご使用前の準備

引きひもの取り付け (必要な場合のみ)

① 引きひもを別途ご用意ください

推奨ひも 市販の照明用スイッチひもなど(太さφ0.7~1.0mm程度)

② 引きひもの先端に、右図のように結び目をつくる



③ 結び目を引きひも取付部に引っ掛けて①、引きひもを溝に通す②

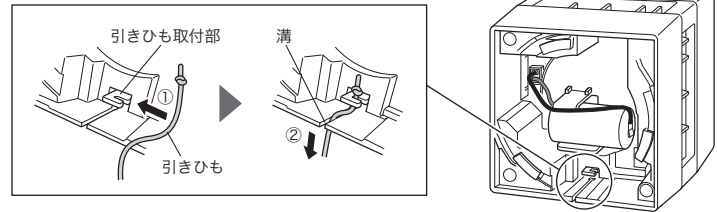

2 警報器の取付方法

1. 警報器本体から取付ベースを取り外す

手のひらで押しながら、
左(反時計回り)に回して外す
※取付ベースを引っ張りながら
回すと外れません。

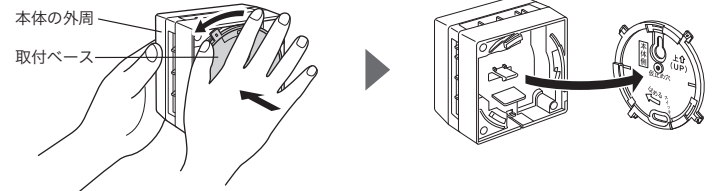

2. 専用リチウム電池を入れる

① 付属の電池のコネクタを端子に差し込む

⚠ 注意

- コネクタの接続にドライバーなどを使用しないでください。コネクタが破損したり、専用リチウム電池がショートする原因になります。
- 専用リチウム電池の外装フィルムをはがさないでください。

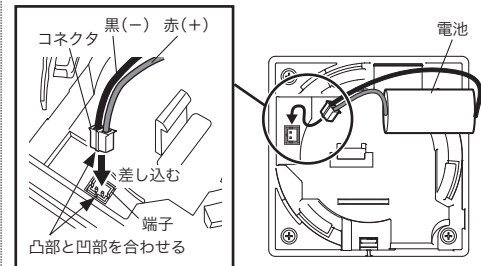

② 電池を本体にセットする

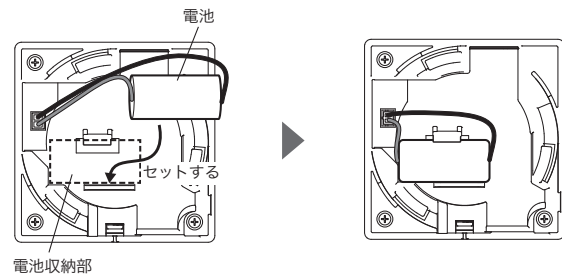

※電池を入れてから、30秒後に「警報器正常です」とお知らせします。

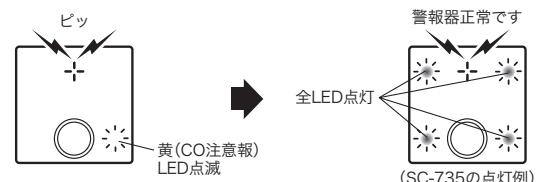

ウラ面に続きます▶

2 警報器の取付方法

3. 取付ベースを、壁面または天井面に取り付ける

おねがい

石膏ボードに取付ねじで取り付ける場合、必要に応じて市販の石膏ボード用アンカー(φ3.5mm木ねじ用)を使用してください。

木質などの壁面に設置する場合

取付ベースが垂直になるように、取付ねじ(2本)で固定する

取付ねじ…2本

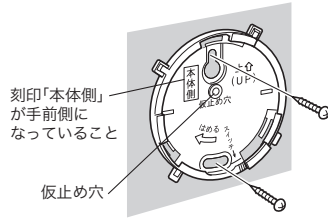

石膏ボードの壁面に設置する場合

①取付ベースを、仮止めピンで壁面に仮固定する

石膏ボード用
仮止めピン…1個

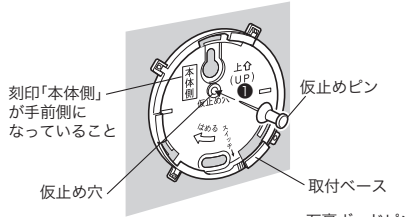

②石膏ボードピン(4本)を打ち込む

※ハンマー等を使用してください。
打ち付ける際は、壁面のクロスなどを傷つけないようご注意ください。

石膏ボードピン
…5本(予備:1本)

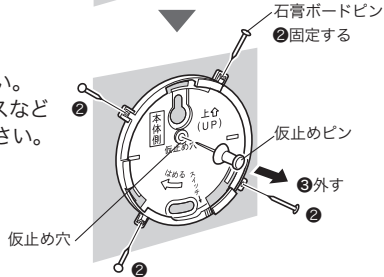

③仮止めピンを外す

石膏ボードピンの
打ち込む角度について

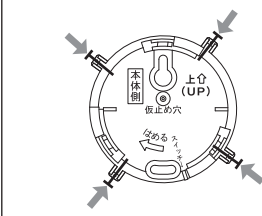

天井面に設置する場合

取付ベースを天井面と平行になるように調整して、取付ねじ(2本)で固定する

取付ねじ…2本

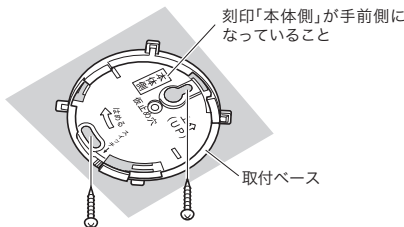

4. 警報器本体を取付ベースに取り付ける

①警報器本体を、取付ベースに対して左斜めに重ねる。

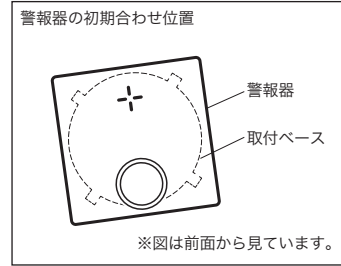

取り付けのポイント
位置合わせをどうしを合わせる。

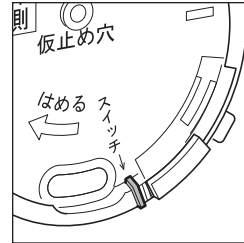
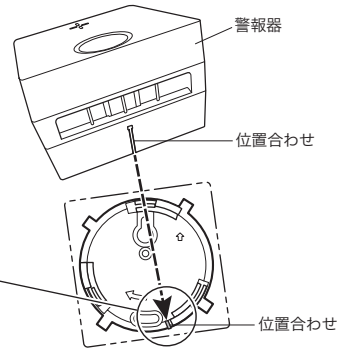

②警報器本体を押しつけながら、
右(時計回り)に回す。

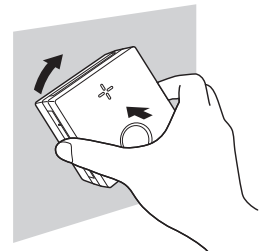

③警報器本体が取付ベースから
外れないことを確認する。

5. 警報器の取付角度を微調整する

※左へ回し過ぎると、警報器本体
が外れる場合があります。

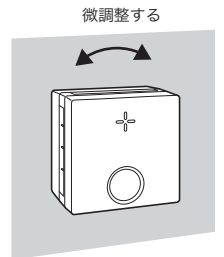

QRコードにアクセスすると、
警報器の取付動画を視聴できます。



警報器の機能など詳細な取り扱い方法について

同梱の取扱説明書を確認してください。

警告

天井面に取り付ける場合は、引きひもは使用しないでください。
引きひもを強く引くと、本体が落下するおそれがあります。

注意

天井面に取り付ける場合は、石膏ボードピンを使用しないでください。

木質天井面や石膏ボードの天井面では、補強材が通っている箇所に取り付けてください。