

# ガス警報器 (LPガス用)

型式 **XH-638GPa** 電源プラグ抜き出力機能つき

## 取扱説明書 [保証書付]

このたびは、ガス警報器をお買い求めいただきありがとうございます。ご使用になる前に、この取扱説明書を最後までお読みいただき、正しくお使いください。お読みになった後は、お使いになる方いつでも見られるところに、必ず保管してください。なお、万一、本書を紛失されたときは、お買い求めの販売店にお問い合わせください。

- この警報器はプロパンガス、ブタンガスなどの液化石油ガス(以下LPガス)を検知します。都市ガスをご使用のご家庭には、都市ガス用のガス警報器を設置してください。
- 不完全燃焼および酸素欠乏による中毒防止用ではありません。
- ガス検知部にガスが到達しないときは、警報機能が働きます。
- ガスもれの発生を未然に防止する装置ではありません。
- ガスもれなどによる損害については、責任を負いかねますのでご了承ください。
- 取付場所から離れたところで発生したガスもれや、他の部屋で発生したガスもれには警報を発しないことがあります。
- 警告表示「警報器が鳴ったら」ステッカーをよくお読みください。警告表示「警報器が鳴った」ステッカーに緊急連絡先が記入されていることを確かめてください。

マイコンメータ運動型誤報防止型  
高圧ガス保安協会検定合格品

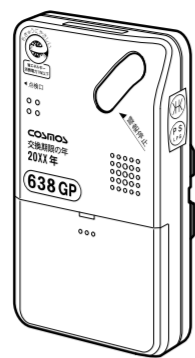

### ガス警報器 (LPガス用) 保証書

型式 **XH-638GPa**

このたびは、ガス警報器をお買い求めいただきありがとうございます。この製品は高圧ガス保安協会の検定に合格したものであります。従って正常な使用状態での故障の心配はありませんが、万一、保証期間中に異常を生じた場合は、速やかにお買い求めの販売店に連絡していただく。次の要領で下記の点が検査または交換いたします。

<p>●保証期間 警報器本体に表示された交換期限の期限内。</p> <p>●保証適用 取扱説明書に基づき正しく使用され、故障が製造上の責任による場合は無料で交換しません。</p> <p>●保証適用除外 以下の保証の適用除外項目に記載のある事項の場合。</p>	<p>●保守点検 警報器の異常等のお申し出がありました際に無料で次の保守点検を行います。ただし集中監視型警報器については別途保守契約により、(1)点検機を使用している動作確認。(2)誤報発生の有無の確認(聴取による)。(3)設置場所の適合についてのチェック。</p>	<p>※お買い (1) 警報器の動作確認は、付属の点検ガス採取器で点検してください。 (2) 本書は再発行しません。紛失しないよう大切に保管してください。 (3) 交換期限を過ぎたものは保証いたしません。警報器は安全を守るためのものですから、必ず新しいガスを取り替えてください。 ※お客様にご記入いただいた個人情報、保証期間中の無料点検・交換対応および安全点検活動のために利用させていただきます場合がございますのでご了承ください。 ※この保証書によって、保証書を発行している者(保証者)およびそれ以外の事業者に対するお客様の法的上の権利を喪失するものではありません。 ※ This warranty is valid only in Japan.</p>
---	---	---

(保証者) 新コスモス電機株式会社 (販売者) TEL

(保証者) 製造元および発売元 (販売者) TEL

※保証の適用除外  
この製品は保証期間中でも次のような場合、交換は有料となります。  
(1) 使用後の故障または不注意によって生じた故障または損傷。  
(2) 火災、天災、異常電圧、異常温度等の不可抗力による故障および損傷。  
(3) 取付位置が壁外、高温多湿等著しく不適当な場所および浴室に取り付けられた場合。  
(4) LPガス以外のガス、水や煮こぼれ等の液体、動物物による故障または損傷。  
(5) その他使用上の誤り、分解、改造されたもの、衝撃等による故障または損傷。  
(6) 本書の提示がない場合、ただし本書は日本国内のみ有効です。  
(7) 本書に販売店名の記入のない場合。  
(8) その他販売者、製造元および発売元の責任によらない汚損、故障または損傷。  
(9) 高圧ガス保安法に基づいて設置された警報器の場合。

お客様 氏名 TEL  
ご住所

1 H638GPaCT\_001

### 〈マイコンメータ運動機能 (S型・E型メータ接続時のみ)〉

S型・E型メータと接続している場合は、警報器とマイコンメータで信号の送受信を行い、以下のように動作します。

●**ガス警報動作**  
マイコンメータからのしゃ断信号、復帰安全確認中信号、ガス使用許可信号を受けて、以下のように動作します。

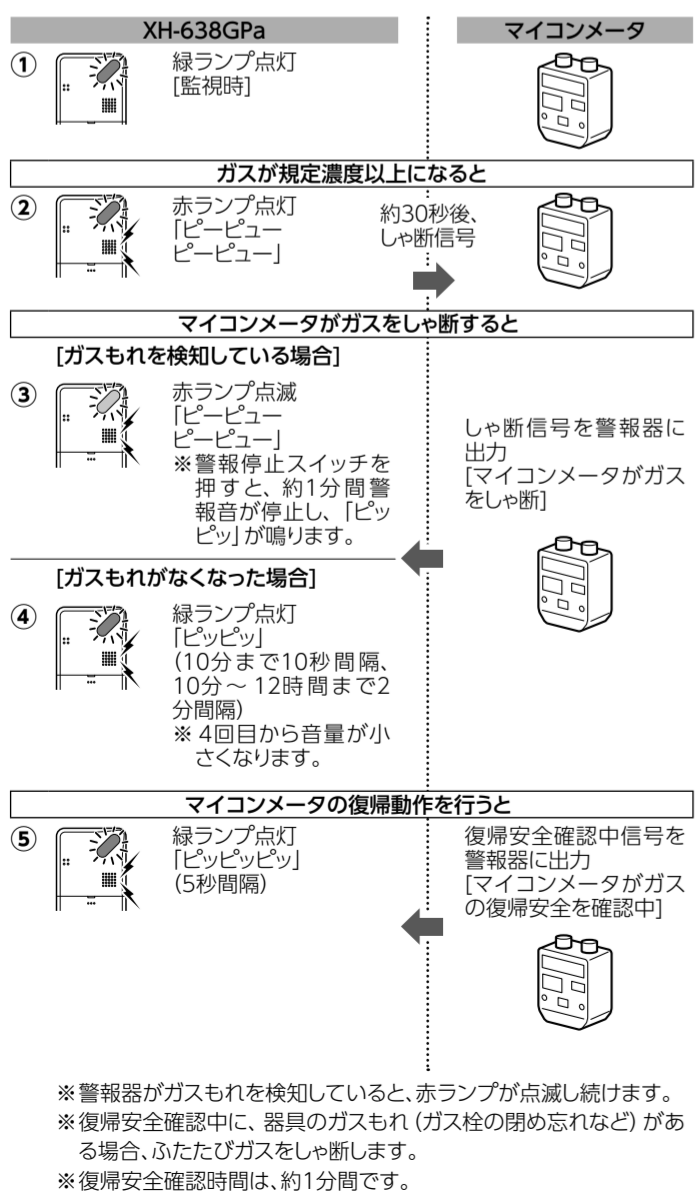

6

# 1.安全上のご注意

ご使用前に必ずお読みいただき、お客様や他人の方々への危害や損害を未然に防止するために、必ずお守りください。注意事項は、誤った取り扱いによる危害や損害の程度を、以下の表示で区分しています。

- △危険** 誤った取り扱いをすると「死亡または重傷を負う危険が切迫して生じる場合が想定される」内容を示します。
- △警告** 誤った取り扱いをすると「死亡または重傷を負う可能性が想定される」内容を示しています。
- △注意** 誤った取り扱いをすると「傷害を負う可能性および物的損害のみが発生する可能性が想定される」内容を示しています。

絵表示の内容

「一般的禁煙」  
 「分解厳禁」  
 「ぬれ手禁止」  
 「火気厳禁」  
 「必ず行う」  
 「水ぬれ禁止」

**△危険** ガス警報音が鳴っている間は、以下の内容を必ず守ってください。爆発のおそれがあります。

- マッチやライターなど、火気を使わないでください。
- 電源プラグを抜かないでください。
- 換気扇、電灯、蛍光灯など、電気製品のスイッチを入・切しないでください。
- 部屋の外から、すぐに入室しないでください。

**△警告** 分解や改造はしないでください。故障の原因となります。

- 衝撃を与えないでください。故障の原因となります。
- 常に通電されていること(緑ランプ点灯)を確認してください。通電されていないと、ガスもれが発生しても警報を発しません。

**△注意** 取付位置を移動させないでください。警報の遅れの原因となります。取付位置を変える必要が生じたときは、販売店にご相談ください。

**△注意** 警報器の前に物を置いたり、取り付けたりしないでください。警報の遅れの原因となります。

**△注意** 聴力障害などの原因になるおそれがあります。警報器の近くでラジオなどを使用しないでください。ラジオなどにノイズ(雑音)が入ることがあります。警報器から距離を離してお使いください。

## 2.各部のなまえとはたらき



① ガス検知部および点検口  
ガスを検知します。また点検ガスを注入する部分です。

② 警報停止スイッチ  
(緑(電源)ランプと赤(ガス警報)ランプを内蔵)  
通常は緑ランプが点灯しています。ガスを検知すると赤ランプが点灯します。故障しているときは、緑ランプが点滅します。警報中にスイッチを押すと、警報音が約1分間停止することができます。

③ 警報プザー  
ガスを検知すると警報音が鳴ります。

④ XH-638GPa-L電源プラグ  
消費電力が1490W以下の電気製品を接続できる予備コンセント付きです。コード長さは3mです。

⑤ XH-638GPa-S電源プラグ  
予備コンセントなしのプラグです。コード長さは30cmです。

⑥ 交換期限表示  
警報器の交換期限が表示されています。

⑦ 検定合格証  
高圧ガス保安協会の検定に合格した製品であることを証明しています。

⑧ 端子カバー  
マイコンメータとの接続を行う際に使用します。接続は施工業者にお任せください。

⑨ 緑ランプ点滅  
約30秒間、しゃ断信号

⑩ 赤ランプ点灯  
【ピーピーピー】

⑪ 緑ランプ点灯  
【ピーピー】

⑫ 緑ランプ点灯  
【ピーピー】

⑬ 緑ランプ点灯  
【ピーピー】

⑭ 緑ランプ点灯  
【ピーピー】

7

**!** 交換期限を過ぎた警報器は、新しい警報器と取り替えてください。誤動作のおそれがあります。交換期限は警報器本体に表示されています。

**!** 警報器や電源プラグ(予備コンセント含む)を水につけたり、水をかけたりしないでください。感電・ショート・発煙・発火のおそれがあります。警報器をお手入れするとき以外は、電源プラグを抜かないでください。

**!** めれた手で電源プラグを抜き差ししたり、予備コンセントを触ったりしないでください。

**!** 感電するおそれがあります。電源プラグにほこりが付着している場合は、ほこりを取り除いてください。火災の原因となります。

**!** 警報器の電源プラグや、予備コンセントに接続する他の電気製品の電源プラグは、コンセントの奥まで確実に差し込んでください。

**!** 感電・ショート・発煙・発火や、電源プラグ部分の過熱による焼損のおそれがあります。警報器の電源プラグに大きな力をかけないでください。

**!** (例えば掃除機などの移動して使用する電気製品を接続するときは、頻りに抜き差しすることはおやめください。)

**!** 注意  
取付位置を移動させないでください。警報の遅れの原因となります。取付位置を変える必要が生じたときは、販売店にご相談ください。

**!** 警報器の前に物を置いたり、取り付けたりしないでください。警報の遅れの原因となります。

**!** 聴力障害などの原因になるおそれがあります。警報器の近くでラジオなどを使用しないでください。ラジオなどにノイズ(雑音)が入ることがあります。警報器から距離を離してお使いください。

**!** 注意  
取付位置を移動させないでください。警報の遅れの原因となります。取付位置を変える必要が生じたときは、販売店にご相談ください。

**!** 警報器の前に物を置いたり、取り付けたりしないでください。警報の遅れの原因となります。

**!** 聴力障害などの原因になるおそれがあります。警報器の近くでラジオなどを使用しないでください。ラジオなどにノイズ(雑音)が入ることがあります。警報器から距離を離してお使いください。

## 3.警報器のお知らせ機能について

警報器周囲のガスが規定濃度以上になると警報を発します。

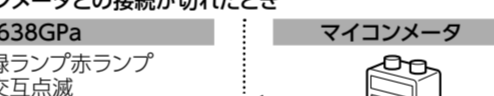

**【マイコンメータと接続しているときのり】**  
ガス警報時、ガスのしゃ断信号をマイコンメータに送り、ガスをしゃ断します。マイコンメータがガスをしゃ断した場合は、所定の復帰動作を行います。

**【故障したときは】**  
故障が発生すると、緑ランプが点滅し、約1分ごとに「ピーピー」が鳴ります。警報停止スイッチを押すと、以降36時間、「ピーピー」は停止します。販売店に連絡してください。故障状態でガスを検知できず、警報しない場合があります。

**【故障したときは】**  
故障が発生すると、緑ランプが点滅し、約1分ごとに「ピーピー」が鳴ります。警報停止スイッチを押すと、以降36時間、「ピーピー」は停止します。販売店に連絡してください。故障状態でガスを検知できず、警報しない場合があります。

**【故障したときは】**  
故障が発生すると、緑ランプが点滅し、約1分ごとに「ピーピー」が鳴ります。警報停止スイッチを押すと、以降36時間、「ピーピー」は停止します。販売店に連絡してください。故障状態でガスを検知できず、警報しない場合があります。

**【故障したときは】**  
故障が発生すると、緑ランプが点滅し、約1分ごとに「ピーピー」が鳴ります。警報停止スイッチを押すと、以降36時間、「ピーピー」は停止します。販売店に連絡してください。故障状態でガスを検知できず、警報しない場合があります。

**【故障したときは】**  
故障が発生すると、緑ランプが点滅し、約1分ごとに「ピーピー」が鳴ります。警報停止スイッチを押すと、以降36時間、「ピーピー」は停止します。販売店に連絡してください。故障状態でガスを検知できず、警報しない場合があります。

**【故障したときは】**  
故障が発生すると、緑ランプが点滅し、約1分ごとに「ピーピー」が鳴ります。警報停止スイッチを押すと、以降36時間、「ピーピー」は停止します。販売店に連絡してください。故障状態でガスを検知できず、警報しない場合があります。

**【故障したときは】**  
故障が発生すると、緑ランプが点滅し、約1分ごとに「ピーピー」が鳴ります。警報停止スイッチを押すと、以降36時間、「ピーピー」は停止します。販売店に連絡してください。故障状態でガスを検知できず、警報しない場合があります。

**【故障したときは】**  
故障が発生すると、緑ランプが点滅し、約1分ごとに「ピーピー」が鳴ります。警報停止スイッチを押すと、以降36時間、「ピーピー」は停止します。販売店に連絡してください。故障状態でガスを検知できず、警報しない場合があります。

**【故障したときは】**  
故障が発生すると、緑ランプが点滅し、約1分ごとに「ピーピー」が鳴ります。警報停止スイッチを押すと、以降36時間、「ピーピー」は停止します。販売店に連絡してください。故障状態でガスを検知できず、警報しない場合があります。

**【故障したときは】**  
故障が発生すると、緑ランプが点滅し、約1分ごとに「ピーピー」が鳴ります。警報停止スイッチを押すと、以降36時間、「ピーピー」は停止します。販売店に連絡してください。故障状態でガスを検知できず、警報しない場合があります。

**【故障したときは】**  
故障が発生すると、緑ランプが点滅し、約1分ごとに「ピーピー」が鳴ります。警報停止スイッチを押すと、以降36時間、「ピーピー」は停止します。販売店に連絡してください。故障状態でガスを検知できず、警報しない場合があります。

**【故障したときは】**  
故障が発生すると、緑ランプが点滅し、約1分ごとに「ピーピー」が鳴ります。警報停止スイッチを押すと、以降36時間、「ピーピー」は停止します。販売店に連絡してください。故障状態でガスを検知できず、警報しない場合があります。

**【故障したときは】**  
故障が発生すると、緑ランプが点滅し、約1分ごとに「ピーピー」が鳴ります。警報停止スイッチを押すと、以降36時間、「ピーピー」は停止します。販売店に連絡してください。故障状態でガスを検知できず、警報しない場合があります。

8

# 2.各部のなまえとはたらき



① ガス検知部および点検口  
ガスを検知します。また点検ガスを注入する部分です。

② 警報停止スイッチ  
(緑(電源)ランプと赤(ガス警報)ランプを内蔵)  
通常は緑ランプが点灯しています。ガスを検知すると赤ランプが点灯します。故障しているときは、緑ランプが点滅します。警報中にスイッチを押すと、警報音が約1分間停止することができます。

③ 警報プザー  
ガスを検知すると警報音が鳴ります。

④ XH-638GPa-L電源プラグ  
消費電力が1490W以下の電気製品を接続できる予備コンセント付きです。コード長さは3mです。

⑤ XH-638GPa-S電源プラグ  
予備コンセントなしのプラグです。コード長さは30cmです。

⑥ 交換期限表示  
警報器の交換期限が表示されています。

⑦ 検定合格証  
高圧ガス保安協会の検定に合格した製品であることを証明しています。

⑧ 端子カバー  
マイコンメータとの接続を行う際に使用します。接続は施工業者にお任せください。

⑨ 緑ランプ点滅  
約30秒間、しゃ断信号

⑩ 赤ランプ点灯  
【ピーピーピー】

⑪ 緑ランプ点灯  
【ピーピー】

⑫ 緑ランプ点灯  
【ピーピー】

⑬ 緑ランプ点灯  
【ピーピー】

⑭ 緑ランプ点灯  
【ピーピー】

⑮ 緑ランプ点灯  
【ピーピー】

⑯ 緑ランプ点灯  
【ピーピー】

⑰ 緑ランプ点灯  
【ピーピー】

⑱ 緑ランプ点灯  
【ピーピー】

⑲ 緑ランプ点灯  
【ピーピー】

⑳ 緑ランプ点灯  
【ピーピー】

㉑ 緑ランプ点灯  
【ピーピー】

㉒ 緑ランプ点灯  
【ピーピー】

㉓ 緑ランプ点灯  
【ピーピー】

㉔ 緑ランプ点灯  
【ピーピー】

㉕ 緑ランプ点灯  
【ピーピー】

㉖ 緑ランプ点灯  
【ピーピー】

㉗ 緑ランプ点灯  
【ピーピー】

㉘ 緑ランプ点灯  
【ピーピー】

㉙ 緑ランプ点灯  
【ピーピー】

9

**!** 交換期限を過ぎた警報器は、新しい警報器と取り替えてください。誤動作のおそれがあります。交換期限は警報器本体に表示されています。

**!** 警報器や電源プラグ(予備コンセント含む)を水につけたり、水をかけたりしないでください。感電・ショート・発煙・発火のおそれがあります。警報器をお手入れするとき以外は、電源プラグを抜かないでください。

**!** めれた手で電源プラグを抜き差ししたり、予備コンセントを触ったりしないでください。

**!** 感電するおそれがあります。電源プラグにほこりが付着している場合は、ほこりを取り除いてください。火災の原因となります。

**!** 警報器の電源プラグや、予備コンセントに接続する他の電気製品の電源プラグは、コンセントの奥まで確実に差し込んでください。

**!** 感電・ショート・発煙・発火や、電源プラグ部分の過熱による焼損のおそれがあります。警報器の電源プラグに大きな力をかけないでください。

**!** (例えば掃除機などの移動して使用する電気製品を接続するときは、頻りに抜き差しすることはおやめください。)

**!** 注意  
取付位置を移動させないでください。警報の遅れの原因となります。取付位置を変える必要が生じたときは、販売店にご相談ください。

**!** 警報器の前に物を置いたり、取り付けたりしないでください。警報の遅れの原因となります。

**!** 聴力障害などの原因になるおそれがあります。警報器の近くでラジオなどを使用しないでください。ラジオなどにノイズ(雑音)が入ることがあります。警報器から距離を離してお使いください。

**!** 注意  
取付位置を移動させないでください。警報の遅れの原因となります。取付位置を変える必要が生じたときは、販売店にご相談ください。

**!** 警報器の前に物を置いたり、取り付けたりしないでください。警報の遅れの原因となります。

**!** 聴力障害などの原因になるおそれがあります。警報器の近くでラジオなどを使用しないでください。ラジオなどにノイズ(雑音)が入ることがあります。警報器から距離を離してお使いください。

**!** 注意  
取付位置を移動させないでください。警報の遅れの原因となります。取付位置を変える必要が生じたときは、販売店にご相談ください。

**!** 警報器の前に物を置いたり、取り付けたりしないでください。警報の遅れの原因となります。

**!** 聴力障害などの原因になるおそれがあります。警報器の近くでラジオなどを使用しないでください。ラジオなどにノイズ(雑音)が入ることがあります。警報器から距離を離してお使いください。

**!** 注意  
取付位置を移動させないでください。警報の遅れの原因となります。取付位置を変える必要が生じたときは、販売店にご相談ください。

**!** 警報器の前に物を置いたり、取り付けたりしないでください。警報の遅れの原因となります。

**!** 聴力障害などの原因になるおそれがあります。警報器の近くでラジオなどを使用しないでください。ラジオなどにノイズ(雑音)が入ることがあります。警報器から距離を離してお使いください。

**!** 注意  
取付位置を移動させないでください。警報の遅れの原因となります。取付位置を変える必要が生じたときは、販売店にご相談ください。

**!** 警報器の前に物を置いたり、取り付けたりしないでください。警報の遅れの原因となります。

**!** 聴力障害などの原因になるおそれがあります。警報器の近くでラジオなどを使用しないでください。ラジオなどにノイズ(雑音)が入ることがあります。警報器から距離を離してお使いください。

**!** 注意  
取付位置を移動させないでください。警報の遅れの原因となります。取付位置を変える必要が生じたときは、販売店にご相談ください。

**!** 警報器の前に物を置いたり、取り付けたりしないでください。警報の遅れの原因となります。

**!** 聴力障害などの原因になるおそれがあります。警報器の近くでラジオなどを使用しないでください。ラジオなどにノイズ(雑音)が入ることがあります。警報器から距離を離してお使いください。

**!** 注意  
取付位置を移動させないでください。警報の遅れの原因となります。取付位置を変える必要が生じたときは、販売店にご相談ください。

**!** 警報器の前に物を置いたり、取り付けたりしないでください。警報の遅れの原因となります。

**!** 聴力障害などの原因になるおそれがあります。警報器の近くでラジオなどを使用しないでください。ラジオなどにノイズ(雑音)が入ることがあります。警報器から距離を離してお使いください。

**!** 注意  
取付位置を移動させないでください。警報の遅れの原因となります。取付位置を変える必要が生じたときは、販売店にご相談ください。

**!** 警報器の前に物を置いたり、取り付けたりしないでください。警報の遅れの原因となります。

10

**!** 交換期限を過ぎた警報器は、新しい警報器と取り替えてください。誤動作のおそれがあります。交換期限は警報器本体に表示されています。

**!** 警報器や電源プラグ(予備コンセント含む)を水につけたり、水をかけたりしないでください。感電・ショート・発煙・発火のおそれがあります。警報器をお手入れするとき以外は、電源プラグを抜かないでください。

**!** めれた手で電源プラグを抜き差ししたり、予備コンセントを触ったりしないでください。

**!** 感電するおそれがあります。電源プラグにほこりが付着している場合は、ほこりを取り除いてください。火災の原因となります。

**!** 警報器の電源プラグや、予備コンセントに接続する他の電気製品の電源プラグは、コンセントの奥まで確実に差し込んでください。

**!** 感電・ショート・発煙・発火や、電源プラグ部分の過熱による焼損のおそれがあります。警報器の電源プラグに大きな力をかけないでください。

**!** (例えば掃除機などの移動して使用する電気製品を接続するときは、頻りに抜き差しすることはおやめください。)

**!** 注意  
取付位置を移動させないでください。警報の遅れの原因となります。取付位置を変える必要が生じたときは、販売店にご相談ください。

**!** 警報器の前に物を置いたり、取り付けたりしないでください。警報の遅れの原因となります。

**!** 聴力障害などの原因になるおそれがあります。警報器の近くでラジオなどを使用しないでください。ラジオなどにノイズ(雑音)が入ることがあります。警報器から距離を離してお使いください。

**!** 注意  
取付位置を移動させないでください。警報の遅れの原因となります。取付位置を変える必要が生じたときは、販売店にご相談ください。

**!** 警報器の前に物を置いたり、取り付けたりしないでください。警報の遅れの原因となります。

**!** 聴力障害などの原因になるおそれがあります。警報器の近くでラジオなどを使用しないでください。ラジオなどにノイズ(雑音)が入ることがあります。警報器から距離を離してお使いください。

**!** 注意  
取付位置を移動させないでください。警報の遅れの原因となります。取付位置を変える必要が生じたときは、販売店にご相談ください。

**!** 警報器の前に物を置いたり、取り付けたりしないでください。警報の遅れの原因となります。

**!** 聴力障害などの原因になるおそれがあります。警報器の近くでラジオなどを使用しないでください。ラジオなどにノイズ(雑音)が入ることがあります。警報器から距離を離してお使いください。

**!** 注意  
取付位置を移動させないでください。警報の遅れの原因となります。取付位置を変える必要が生じたときは、販売店にご相談ください。

**!** 警報器の前に物を置いたり、取り付けたりしないでください。警報の遅れの原因となります。

# 7. お手入れのしかた

- △注意**
- 警報器をお手入れするときは、必ず警報器の電源プラグを抜いてください。感電やけがの原因となります。接続されているマイコンメータが集中監視を行っている場合、集中監視元まで警報があがりますのでご注意ください。
  - 警報器の表面が汚れた場合、水または石けんで濡した布をよく絞ってふき取ってください。
  - ふき終わったら、警報器がぬれていることを確認し、電源プラグをもとどおりコンセントに差し込んでください。

- ⑧⑨⑩**
- お手入れするときは、警報器の内部に水が入らないように注意してください。
  - アルカリ性洗剤、塩素系漂白剤、ベンジン、シンナー、アルコールなどを使うと、警報器本体の表面を傷めることがありますので使用しないでください。
  - 中性洗剤などを使ったときは、警報器本体の表面に傷がついたり、しばらく赤ランプが点灯したり、警報音が鳴りやまないことがあります。
  - 集中監視を行っている場合は、電源プラグを長時間抜いたままにすると、集中監視元に警報があがります（S型・E型メータのみ）。お手入れが終わった後は、電源プラグを差し込んでください。

# 8. 点検方法

- (1) 日常点検  
日常点検は、緑ランプが点灯していることを確認してください。
- (2) 作動点検  
準備いただくもの：点検ガス採取器（付属品）、ガスライター（市販品）

- △注意**
- 付属の点検ガス採取器以外は、絶対に使用しないでください。
  - 採取したガスを体内に吸引しないでください。
  - 中毒症状を起こすおそれがあります。
  - 採取したガスは、ガス警報機能の点検以外には使用しないでください。
  - ガスを採取した直後の採取管は、絶対に触らないでください。
  - 採取管を長時間加熱しないでください。

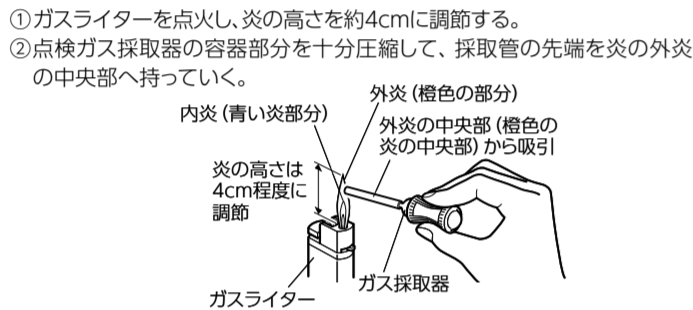

- 容器の圧縮をゆっくり（約3秒程度）ゆるめ、炎の中からガス成分を吸引する。

## 3-2 マイコンメータとの接続

- △注意**
- FG線および信号線の接続は確実に行ってください。
  - FG線はアース接地用ではありません。アース接地しないでください。
  - 信号端子には極性がありますので注意してください。
  - FG線は、信号線と十分な距離をとってください。

- 準備いただくもの：  
マイナドライバー、ニッパー、信号線、FG線  
※使用可能電線…単線：φ0.65～1.2mm (AWG22～16)  
より線：0.5～1.0mm<sup>2</sup> (AWG20～17)

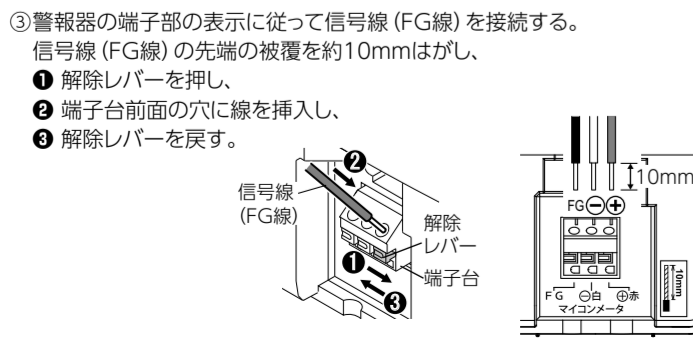
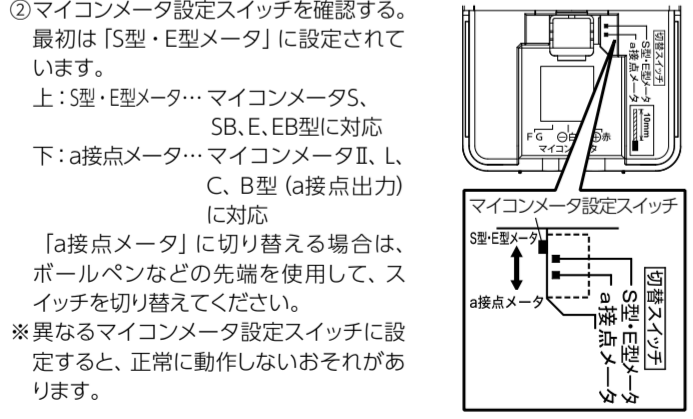
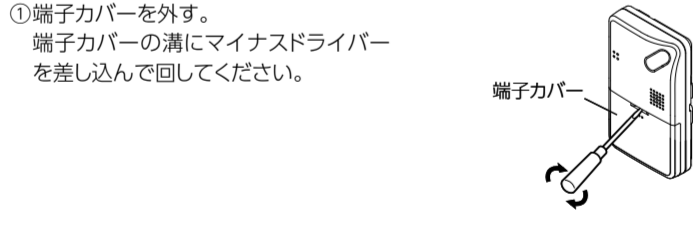

- ※解除レバーを戻した後、線が抜けないことを確認してください。

- ④ 採取管の先端部分の温度が下がるまで（約30秒程度）待った後、点検口にゆっくり（約3秒程度）ガスを注入する。

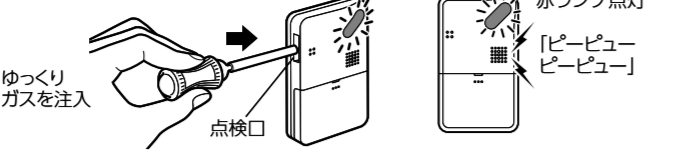

- ※ガスを注入しても、警報を発しない場合は、「9.故障かな?と思ったら」を確認して、もう一度同じ作業を行ってください。
- それでも警報を発しない場合は、警報器の故障が考えられますので、お買い求めの販売店に連絡してください。

# 9. 故障かな?と思ったら

こんなときは	ここを確認して	こう処置してください
緑ランプが消灯している。	● 電源プラグが抜けていませんか。 ● 電源ブレーカーが切れていませんか。 ● 停電していませんか。	● 電源プラグをコンセントに差し込んでください。 ● ブレーカーを入れてください。 ● 停電でなければ、警報器の故障が考えられます。販売店にご連絡ください。
警報器が温かくなっている。	—	● 通電により、センサー部を加熱している可能性があります。異常ではありません。
緑・赤ランプが交互に点滅している。	● 音が鳴っていない。 ● 「ピピ」と音が鳴っている。	● マイコンメータとの接続が切れています。販売店にご連絡ください。 ● ガス器具をお使いの場合は、使用中を中断しないでください。ガス栓の閉め忘れがないか確認してください。
緑ランプが点灯し、10秒または2分間隔で「ピピ」と鳴っている。	● マイコンメータがガスをしゃ断したことを知らせています。	● 所定の復帰動作を行ってください。
採り管先端が熱し「ピピ」と鳴っている。	● 警報器の故障を知らせています。	● 販売店にご連絡ください。警報停止スイッチを押すと警報音を約36時間止めることができます。
緑ランプがゆっくり点滅している。	● 警報器の交換期限を過ぎたことを知らせています。	● 販売店に連絡して新しい警報器に交換してください。
たびたび警報音が鳴る。	● ガス機器の異常が考えられます。 ● ガス機器以外の燃焼機器の異常が考えられます。	● ガス機器の点検を受けてください。 ● それらの機器も点検を受けてください。
ガスがもれていないのに赤ランプが点灯し警報音が鳴る。	● 原因を調べてください。（P.11「警報音が鳴ったが、赤ランプが点灯した原因について」を参照）	● 処置をしても警報音が鳴りやまない場合は、警報器の故障が考えられます。販売店にご連絡ください。
点検ガスで警報音が鳴らぬ。	● 点検口を間違えていませんか。 ● 点検ガス採取器にガスが採取されていない可能性があります。	● 正しい位置で点検してください。（P.12「8.点検方法」を参照） ● 点検方法の項をお読みください。（P.12「8.点検方法」を参照）

- ※3：そのままガスを使い続けると、マイコンメータがガスをしゃ断します（マイコンメータがガスの使いすぎや長時間のガスの使用、器具のガスもれを検知し、ガスをしゃ断する機能によるものです）。

- ④ ノックアウト部を切り欠いて、信号線（FG線）を引き出す。

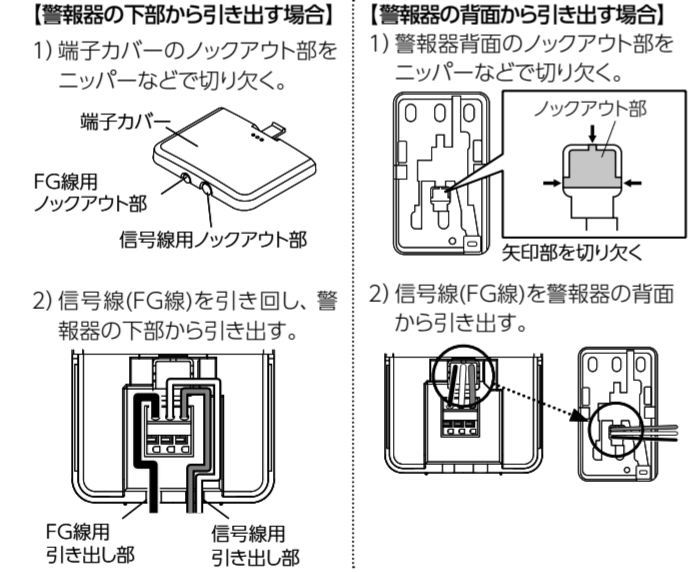

- ⑤ 信号線（FG線）を挟まないように、端子カバーを閉める。
- ⑥ マイコンメータの端子に信号線（FG線）を接続する。

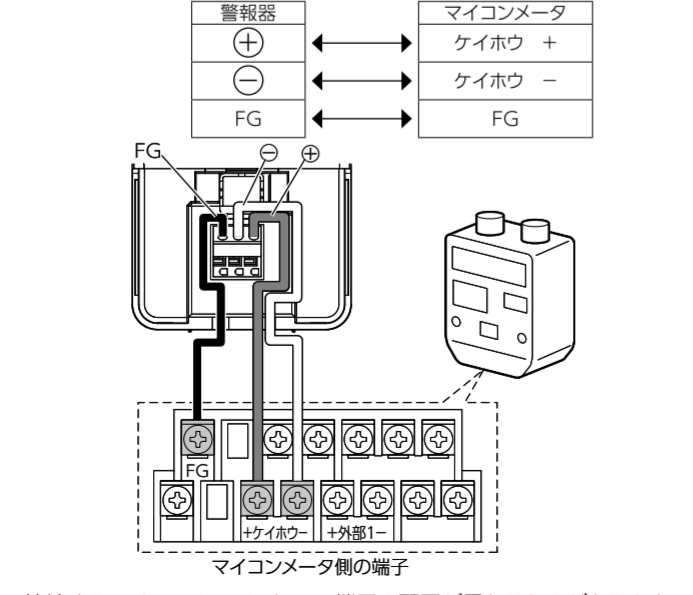

- ※接続するマイコンメータによって、端子の配置が異なるものがあります。接続する端子を間違えないよう、ご確認ください。
- ※外部1に接続する場合はマイコンメータ設定スイッチをa接点メータ側に切替えてください。切替えないで使用すると電源プラグを抜いた際に電源プラグ抜け出力信号でマイコンメータがしゃ断します。

# 10. 交換期限

- 交換期限を過ぎた警報器は、規定の警報ガス濃度で警報を発しないなど誤動作のおそれがありますので、ぜひ新しい警報器とお取り替えください。交換期限は、警報器本体に表示しております。
- 警報器の交換期限を過ぎたときは、販売店までご連絡ください。



# 11. アフターサービスについて

- 製品および保守点検について、添付の保証書に基づき、警報器本体に表示された交換期限の期限内を保証いたします。万一異常が生じた場合は速やかにお問い合わせの販売店に連絡し保証書をご提示ください。保証書の記載内容に基づき、販売店が点検または交換いたします。
- 保証書の販売店での記入がない場合は、保証対象外となります。お買い求めの時にご確認ください。
- アフターサービスについて、ご不明の点がありましたら、販売店までご連絡ください。
- 引越しをされるときは、販売店までご連絡ください。

# 12. 仕様

	XH-638GPa-L	XH-638GPa-S
種別	液化石油ガス用ガス漏れ警報器 (原燃防止型)	
対象ガス	LPガス	
検知方式	半導体式	
警報ガス濃度	爆発下限界 <sup>※</sup> の1/100以上、1/4以下	
警報方式	赤（ガス警報）ランプ点灯 プザー警報音（自動復帰式）	
応答時間	30秒以内	
警報音量	70dB(A)/m以上	
電源	AC100V 50/60Hz	
消費電力	監視時約0.5W、警報時約1W（エコマーク商品）	
外部出力信号	フォトランスタ オープンコレクタ出力（マイコンメータ専用） 監視時 OFF 警報時 ON/OFF または 警報時 ON 出力信号遅延時間 約30秒	
使用温度範囲	-10℃～40℃（結露しないこと）	
寸法	幅70×高さ120×奥行25mm（突起部除く）	
質量	約210g	約120g
電源コード	長さ3m、予備コンセント付き	長さ30cm、予備コンセントなし

- ※4：爆発下限界  
爆発は、空気に対するガスの割合がある範囲になったときに起こる可能性があります。その範囲を爆発限界といって、最高濃度を爆発上限界、最低濃度を爆発下限界といえます。

## 3-3 警報器の取り付け（コード振れ止めの取り付けを含む）

- △注意**
- 電気設備技術基準および内線規程により、電源コードはステップや、釘などで固定しないでください。
  - 電源コードの上に重いものを置かないでください。

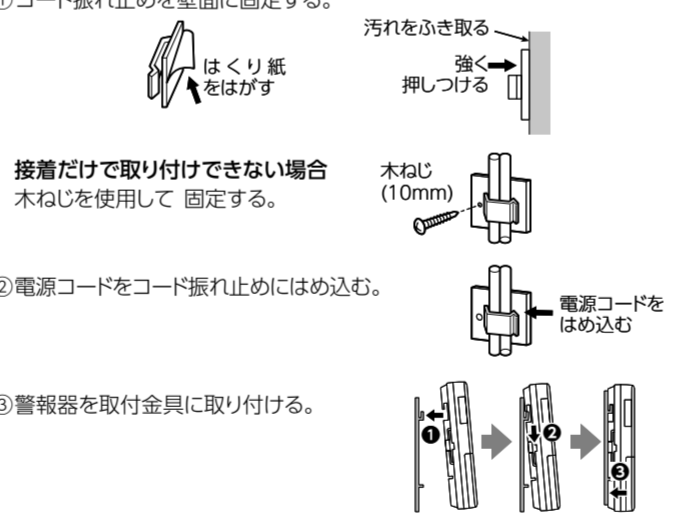

- ※電源コードは、ガス検知の妨げにならないよう、警報器のガス検知部から離して置いてください。

## 4 取り付け後の点検

### 4-1 初期動作の点検

- 電源プラグをコンセントに差し込む。
- 緑ランプがゆっくり点滅し、約20秒後に点灯になり、警報器は監視状態に入ります。
- ※このとき、警報器がすでに故障していると緑ランプが点滅し続けます。別の警報器とお取り替えください。
- ※緑ランプの点滅は、警報器の状態によって最長2分間続きます。
- ※5：ゆっくり点滅  
緑ランプが消灯から点灯、点灯から消灯へ連続的に変化します。

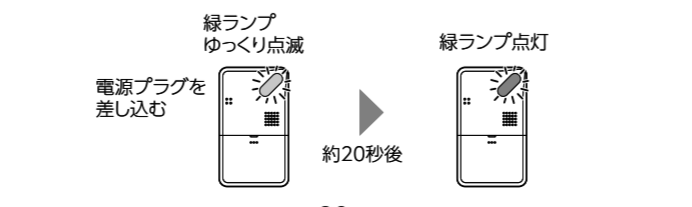

# 施工説明 [施工される方へ]

## 1 施工される方へのお願いとご注意

- お願いとご注意**
- 警報器の取り付けは、この施工説明に従って指定された取り付けを行ってください。
  - 取り付け終了後に、必ず動作確認を行ってください。万一、動作不良があったときは交換してください。マイコンメータと接続される場合は、マイコンメータの取扱説明書および設置工事説明書に基づいて動作確認を行ってください。
  - 取り付け終了後に、P.23「6-1 警報器の説明」[6-2 お客さまへの周知事項]について、必ずお客さまに説明してください。
  - 取り付け前に必ずお読みください。お客さまや他の人々への危害や損害を未然に防止するために、必ずお守りください。注意事項は、誤った取り扱いによる危害や損害の程度を、下記の表示で区分しています。

- △警告** 作業を誤った場合に、取付作業員および使用者が死亡または重傷を負う可能性が想定される内容を示しています。
- △注意** 作業を誤った場合に、取付作業員および使用者が傷害を負う場合または物的損害の発生が想定される内容を示しています。

- △警告**
- 分解や改造はしないでください。故障の原因となります。
  - 警報器を落下させるなど、衝撃を与えないでください。故障の原因となります。
- △注意**
- 分解や改造はしないでください。故障の原因となります。
  - 警報器を落下させるなど、衝撃を与えないでください。故障の原因となります。

- 警報器の前に物を置いたり、取り付けたりしないでください。
- 警報器が濡れる原因になります。
- 付属の取付ねじを使用して確実に取り付けてください。両面テープなどで取り付けられる際は、取付面のほこり・油分などをきれいにふき取ってください。
- 警報器に耳を近づけて、警報音を聞かないでください。
- 聴力障害などの原因になります。
- 正しい取り付け位置に取り付けてください。取り付けが正しい場所に取り付けないと、警報の遅れ、誤動作、故障の原因になります。

## 2 取り付け前の確認

### 2-1 梱包部品の確認

梱包部品の種類と個数を確認してください。

取付金具…1個	コード振れ止め…2個	両面テープ…2枚	点検ガス採取器…1個
皿木ねじ…2本	丸木ねじ…2本	警告表示「警報器が鳴ったら」ステッカー…1枚	取扱説明書（保証書付）（本書）…1枚

## （交換期限お知らせ機能を解除する場合）

- 出荷時、交換期限お知らせ機能が働いています（警報器の交換期限を過ぎたことを緑ランプの点滅でお知らせするものです）。交換期限お知らせ機能を解除する場合は、警報停止スイッチを押しながら電源プラグをコンセントに差し込んでください。緑ランプが速く点滅し、約20秒後に点灯になり、警報器は監視状態に入ります。
- ※交換期限お知らせ機能を復活させる場合は、同じ手順を繰り返してください。交換期限お知らせ機能の変更（復活・解除）は何度でも可能です。



## 4-2 ガス警報機能の点検

準備いただくもの：点検ガス採取器（付属品）、ガスライター（市販品）

- △注意**
- 付属の点検ガス採取器以外は、絶対に使用しないでください。
  - 採取したガスを体内に吸引しないでください。注意してください。吸引しますと、中毒症状を起こす場合があります。
  - 採取したガスは、ガス警報機能の点検以外には使用しないでください。
  - ガスを採取した直後の採取管は、絶対に触らないでください。
  - 採取管を長時間加熱しないでください。やけどをしたり、ガス採取器が破損するおそれがあります。

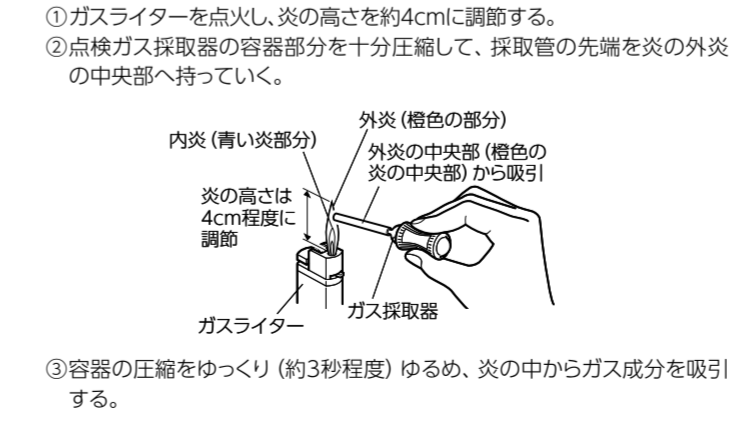

## 2-2 保証書・警告表示「警報器が鳴ったら」ステッカーへの記入

- 保証書の所定の欄に、販売店さまの名称・住所・連絡先を記入してください。
- 警告表示「警報器が鳴ったら」ステッカーの所定の欄に、販売店さまの名称と連絡先を記入してください。
- 警告表示「警報器が鳴ったら」ステッカーは、お客さまの目につく場所に貼ってください。

## 2-3 取付位置の確認

取付位置については、お客さまとよく相談して決めてください。

### （正しい取付位置について）

- 床面から30cm以内の高さで、ガス器具や元栓（ガス栓）の最も遠いところより水平距離で4m以内の場所へ取り付けてください。
- ガスもれを検知しようとするガス機器を設置している場所と同一の室内に取り付けてください。
- もれたガスが滞留しやすい位置で、ランプの確認しやすい位置、点検ができる場所へ取り付けてください。

### （取り付けてはいけない場所について）

- 警報器に器物や煮こぼれ、水、油などが落ちるところ。誤動作や故障の原因になります。
- カテンウォールなどで仕切られるところ。警報が遅れる原因になります。
- 振動、衝撃の激しいところ。警報が遅れる原因になります。
- 台所設備などでさえぎられるところ。警報が遅れる原因になります。
- 浴室内、水のかかる場所、水滴がつかう場所、結露する場所。警報が遅れる原因になります。
- 使用時しか電源を入れないところ（ヒルなどの湯沸室で夜間電源を切る場合）。警報器としての機能を果たしません。
- 温度が-10℃以下または40℃以上になる場所。誤動作や故障の原因になります。
- 燃焼器具などの排気、湯気、油煙などが直接かかるところ。警報が遅れる原因になります。
- センサ寿命が短くなったり、誤動作するおそれがあります。
- 台所設備などでさえぎられるところ。警報が遅れる原因になります。
- 浴室内、水のかかる場所、水滴がつかう場所、結露する場所。警報が遅れる原因になります。
- 感電や電氣的故障の原因になります。
- 屋外。屋内専用です。

## 3 取り付けかた

### 3-1 取付金具の取り付け

- △注意**
- 取付位置の材質・強度を確認し、土壁や強度の弱い合板には取り付けしないでください。

## 5 廃棄について

- 危険物・適正処理困難物ではありませんので、各市町村で定められた方法にしたがって廃棄してください。

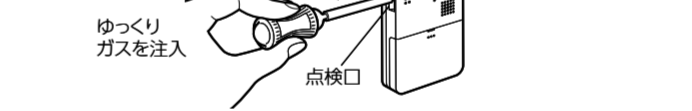

- ※本警報器は、電源投入から5分以内において不要な警報を防止するための機能を備えており、点検ガスで警報しにくい場合があります。
- ※ガスを注入しても、警報を発しない場合は、もう一度同じ作業を行ってください。
- それでも警報を発しない場合は、警報器の故障が考えられますので、別の警報器とお取り替えください。

## 4-3 単 POINT 機能でのマイコンメータとの運動確認

電源プラグをコンセントに差し込んだ後、警報器が監視状態（緑ランプ点灯）になったことを確認し、警報停止スイッチを約4秒間押す。

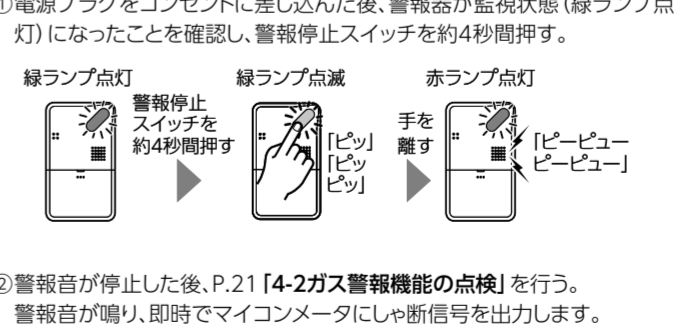

- ① 約15秒後に、マイコンメータがガスをしゃ断します。
- ※接続されているマイコンメータが集中監視を行っている場合、集中監視元まで警報があがりますのでご注意ください。
- ※電源プラグをコンセントに差し込んで約5分以降は、ガス警報が鳴ってから約30秒後に、警報器がしゃ断信号を出力します（通常動作）。

## 6 お客さまへの説明について

- ① 警報動作および点検結果の説明。
- ② 取扱説明書を必ず読んでいただくことをお願い。
- ③ 本書の保管をお願い。
- ④ 取扱説明書に基づく主要な機能の説明と確認。

### 6-1 警報器の説明

- 1. ガス警報の内容（赤ランプ点灯、警報音の確認）と、警報時にとるべき処置の説明。
- 2. 部屋の外にいて、ガス警報に気づいたときにとるべき処置の説明。
- 3. マイコンメータ連動機能の説明。
- 4. 誤報が発生する原因と処置の説明。
- 5. 交換期限お知らせ機能の説明。
- 6. 警報音確認機能の説明。
- 7. 鳴動原因表示機能の説明。

### 6-2 お客さまへの周知事項

- ① 警報器の交換期限のお知らせ（本体に表示）。
- ② 保証書を必ず読んで内容を理解した上で取り扱うこと。
- ③ 警告表示「警報器が鳴ったら」ステッカーに記載の緊急連絡先のお知らせ。
- ④ 警報器の移設禁止（移設依頼時の連絡先）。
- ⑤ 警報器の分解禁止。
- ⑥ 引越時の処置。
- ⑦ 故障・異常時の連絡先。

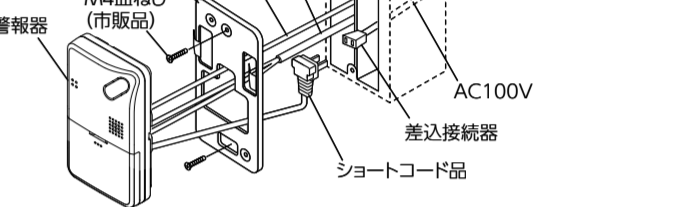

### （取付ピッチ83.5mmのスイッチボックスへ取り付けの場合）

- 取付金具を、M4皿ねじ（市販品）でスイッチボックスに取り付ける。
- 信号線は、AC100V線や他の電気機器の電源線など、ノイズの影響を受けおそれのある電線とは、十分な距離をとってください。
- 電気設備技術基準および内線規程により、電源プラグを切断して電源線を直結しないでください。感電のおそれがあります。
- ボックス内で電源を接続する場合は、差込接続器を使用したプラグ接続としてください。差込接続器の配線は、電気工事士の資格が必要です。
- ボックス内は堅ろうな隔壁で、AC100V線と信号線を区分してください。

## 5 廃棄について

- 危険物・適正処理困難物ではありませんので、各市町村で定められた方法にしたがって廃棄してください。

## 6 お客さまへの説明について

### 6-1 警報器の説明

- ① 警報動作および点検結果の説明。
- ② 取扱説明書を必ず読んでいただくことをお願い。
- ③ 本書の保管をお願い。
- ④ 取扱説明書に基づく主要な機能の説明と確認。

### 6-2 お客さまへの周知事項

- ① 警報器の交換期限のお知らせ（本体に表示）。
- ② 保証書を必ず読んで内容を理解した上で取り扱うこと。
- ③ 警告表示「警報器が鳴ったら」ステッカーに記載の緊急連絡先のお知らせ。
- ④ 警報器の移設禁止（移設依頼時の連絡先）。
- ⑤ 警報器の分解禁止。
- ⑥ 引越時の処置。
- ⑦ 故障・異常時の連絡先。