

硫化水素計 XS-2200 取扱説明書

保証書付

- このたびは、硫化水素計 XS-2200をお買い上げいただき、誠にありがとうございます。
- この取扱説明書は、必要なときにすぐ取り出して読めるよう、できるだけ身近に大切に保管してください。
- この取扱説明書をよく読んで理解してから正しく使用してください。
- 包装箱の中に下記のものが入っています。万一製品に破損や欠品がございましたら、お手数ですが、お買い上げ店または弊社までご連絡ください。
 - 硫化水素計 1
 - 検査成績書 1
 - 取扱説明書 1
 - 単4形アルカリ乾電池..... 2
(ガス検知器内包電池含む)
 - 安全ピンアダプタ (C-10) 1
(ネジ4本含む)

メモ 機器本体に内蔵されている電池は、工場での調整に使用したものです。付属の電池に交換してお使いになられることをおすすめします。

1. はじめに

●本器は硫化水素を検知し、あらかじめ設定されたガス濃度に達するとブザー、ランプおよび振動によって警報を発し、ガス中毒による事故の未然防止にお役に立ていただくための硫化水素計です。

●シンボルマークの説明

本文中に危険、警告、注意の用語が出てきます。これらの用語の定義は下記の通りです。

| | |
|-----------|--|
| 危険 | 回避しないと、死亡または重傷を招く切迫した危険な状況の発生が予見される内容を示しています。 |
| 警告 | 回避しないと、死亡または重傷を招く可能性がある危険な状況が生じることが予見される内容を示しています。 |
| 注意 | 回避しないと、軽傷を負うかまたは物的障害が発生する危険な状況が生じることが予見される内容を示しています。 |
| メモ | 取扱い上のアドバイスを意味します。 |

●防爆関連事項

注意 本器は、防爆構造になっています。下記の防爆関連事項の記載内容を守ってご使用ください。

防爆構造：Exib II BT3X
定 格：DC1.5V 0.18A (LR03)
注意事項：電池交換は非危険場所で行ってください。

保証書

| | |
|---------|---------------------------|
| 製品名 | 硫化水素計 |
| 型式 | XS - 2200 |
| お買い上げ日 | 年 月 日 |
| お買い上げ店名 | |
| ご愛用者名 | |
| ご住所 | 〒□□□ - □□□□ 電話番号 () - |

このたびは弊社製品をお買い上げいただき誠にありがとうございます。取扱説明書に従った正常な使用状態で保証期間中に万一異常を生じた場合には、下記の記載内容により保証させていただきます。

- 保証期間
お買い上げ日より1ヶ月
- 保証範囲
仕様・取扱説明書に従った正常な使用状態で、製造上の責任による故障または損傷の場合、無償にて修理させていただきます。但し、無償修理は弊社製品または部品の取替えの範囲に限り、警報器本体以外に生じた損害は本保証書に定められた保証の対象ではありません。
- 保証の適用除外 (以下は保証期間中でも有償修理させていただきます。)
1) 製品の誤用や取扱い不備、使用者の故意・不注意による故障または損傷。
2) 火災、地震、風水害、雷、異常気象、異常電圧、異常電磁波およびその他の天候、地変による故障または損害。
3) お客様自身による修理や改造に起因する事故または損傷。
4) 消耗品および消耗品を交換されなかったことによる故障または損傷。
5) その他弊社の責任によらない故障または損傷。
6) 日本国外での使用による故障または損傷。

新コスモス電機株式会社

2. 各部の名称および各種部品の説明

(1) 機器本体

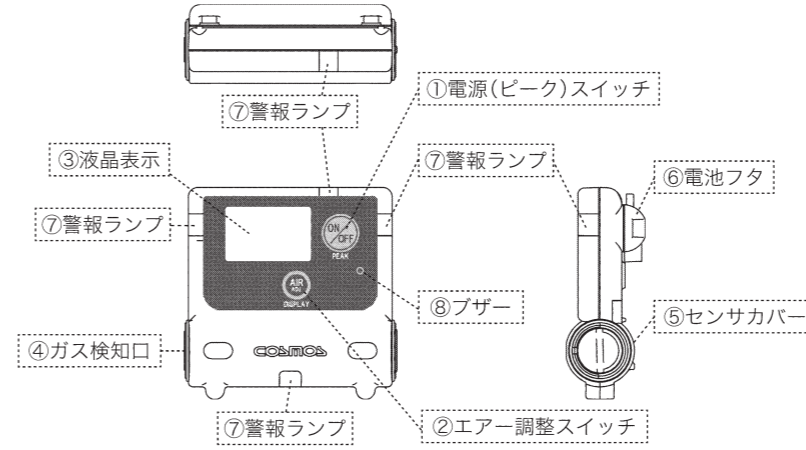

●機器本体の説明

| | |
|--------------|--|
| ①電源(ピーク)スイッチ | 電源を ON/OFF するときに使用します。または、PEAK ホールド機能のときに使用します。 |
| ②エア調整スイッチ | エア調整(ゼロ調整)をするときに使用します。(なお“DISPLAY”の機能は本機種では使用しません) |
| ③液晶表示 | ガス濃度等の各種表示をおこないます。(P4参照) |
| ④ガス検知口 | ガスを検知するところです。 |
| ⑤センサカバー | ガスセンサの収納部です。 |
| ⑥電池フタ | 電池収容部です。 |
| ⑦警報ランプ | 警報を発すると点滅します。 |
| ⑧ブザー | 警報音を発します。 |

(2) LCD 表示



●LCD 表示の説明

| | |
|-----------|----------------------------|
| ①ガス濃度表示 | ガス濃度値をデジタル表示します。 |
| ②ガス種表示 | ガス種を表示します。 |
| ③ガス濃度単位 | ガス濃度の単位を表示します。 |
| ④1 段目警報表示 | 1 段目警報濃度以上になると点滅表示します。 |
| ⑤2 段目警報表示 | 2 段目警報濃度以上になると点滅表示します。 |
| ⑥PEAK 表示 | ガス濃度がPEAK値を表示しているときに表示します。 |
| ⑦電池残量表示 | 電池の残量を表示します。 |

(3) 安全ピンアダプタ (C-10) の取付方法

安全ピンアダプタを電池フタに取り付けることにより、安全ピンでの装着が可能になります。取付方法は、下記のとおりです。

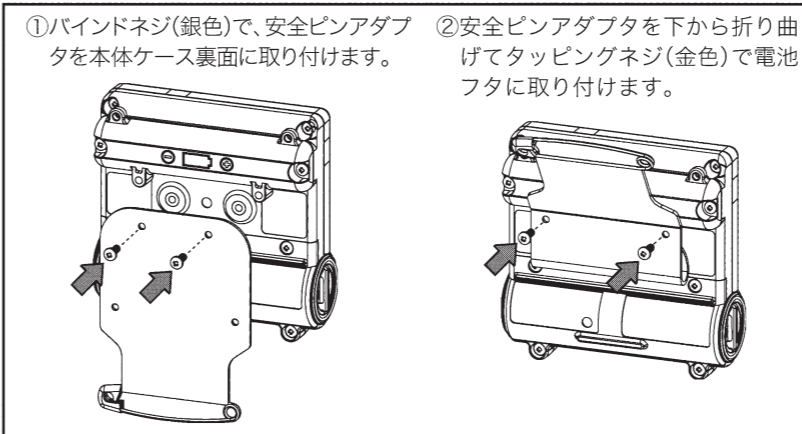

(4) オプション品 (別売)

| 品名 | 型式 | 概要 |
|------------|------|---|
| レザーケース | C-11 | 機器全体を覆い、汚れや小雨の浸入を防止します。(防滴1形) |
| 耐熱レザーケース | C-12 | 機器全体を覆い、汚れや小雨の浸入を防止します。(防滴1形)また、耐熱材料により一時的な高温の輻射熱等に対し機器の温度上昇を軽減します。(機器の使用温度範囲は変わりません) |
| クリップ付ストラップ | ST-3 | ガス検知器の落下防止用に使用します。 |

(5) 交換部品 (別売)

| 品名 | 型式 | 概要 |
|------------------|--------|------------------|
| フィルタエレメント(10枚入り) | FE-116 | ガス検知口の防汚・防滴用フィルタ |

3. 使用方法

① 電源を入れる

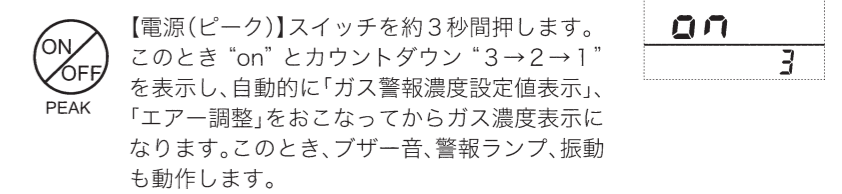

警告 電源投入は、必ず清浄空気中でおこなってください。ガス雰囲気中でおこなうと、正確なガス検知ができません。

メモ ●本機器は、スイッチ操作をおこなうと、LCD表示のライト(バックライト)が約5秒間点灯して自動消灯します。

●ガス警報濃度設定値表示

[1 段目警報設定値] → [2 段目警報設定値] の順に表示します。

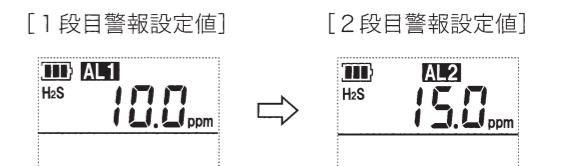

●ガス警報濃度設定値 (標準設定値)

| 対象ガス | 硫化水素 (H ₂ S) |
|------------|-------------------------|
| 1 段目警報 AL1 | 10.0ppm |
| 2 段目警報 AL2 | 15.0ppm |

● エアー調整

ガス濃度表示が点滅から“0”の点灯表示に変われば、エアー調整（ゼロ調整）が完了です。

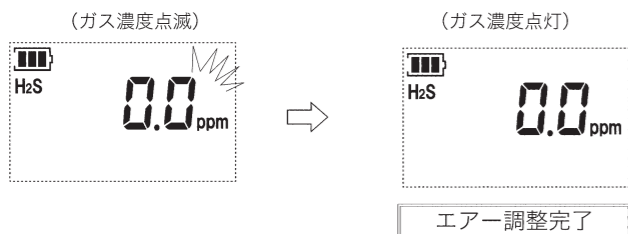

エアー調整が完了すると、ガス検知可能です。

② ガス検知（警報状態）

⚠️注意

- 検知範囲を超えたガス濃度を長く検知すると、正確な検知ができなくなる場合があります。

×メモ

- 同時警報の場合、警報音鳴動の優先順位は①2段目警報②1段目警報です。
- ガス濃度表示がサービレンジを超えた場合は、サービレンジ上限値と「OL」を交互表示します。

● 1段目および2段目警報

ガス濃度表示が1段目または2段目警報濃度設定値以上になると、警報音と振動により警報を発し、ガス濃度表示、警報表示および警報ランプが点滅します。

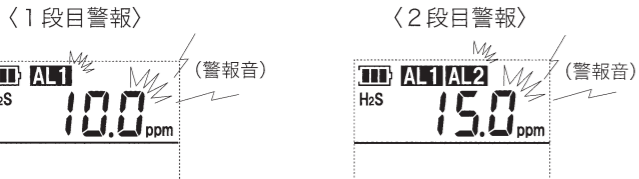

×メモ

- 警報音および警報ランプの点滅周期は1段目より2段目の方が早くなります。
- 警報している間はLCD表示のバックライトが点灯します。

③ エアー調整（ゼロ調整）

【エアー調整】スイッチを約3秒間押します。ブザー音を発し、「Air」とカウントダウン「3→2→1」を表示してエアー調整の動作を始めます。機器の動作は電源投入時の（エアー調整）と同じですので、参照してください。

⚠️警告

- エアー調整は、必ず清浄空気中でおこなってください。ガス雰囲気中でおこなうと、正確なガス検知ができません。
- 1日に1回はエアー調整をおこなってください。また、作業環境（温度、湿度等）が変わると0ppmがずれる場合がありますのでそのときはエアー調整をおこなってください。

④ ピークホールド機能（ピーク値を保持する機能）

【電源（ピーク）】スイッチを短く押すと「PEAK」が表示します。この「PEAK」表示をしている間のガス濃度のピーク値を保持します。もう一度、【電源（ピーク）】スイッチを短く押すとピーク値をリセットして瞬時値表示にもどります。

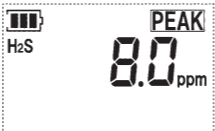

5. 故障とお考えになる前に

| 表示 | 内容 |
|----|--|
| | 電池残量がありません。電池を交換してください。 |
| | 清浄空気中で再度エアー調整を行ってください。何度おこなっても同エラーとなる場合は、購入した弊社代理店・販売店へ修理をお申し付けください。 |
| | 機器内部のデータ読み込みエラーです。電池を一旦外して再度電池を入れ直してから電源を入れて、動作を確認してください。それでも復旧できない場合は、購入した弊社代理店・販売店へ修理をお申し付けください。 |
| | 機器内部のデータ読み込みエラーです。電池を一旦外して再度電池を入れ直してから電源を入れて、動作を確認してください。それでも復旧できない場合は、購入した弊社代理店・販売店へ修理をお申し付けください。 |
| | 硫化水素センサが正しく取り付けられていない可能性がありますので、硫化水素センサの取り付け状態を確認してください。硫化水素センサが正常に取り付けられているのに本エラーとなる場合は、購入した弊社代理店・販売店へ修理をお申し付けください。 |

上記の表示以外に操作スイッチや表示が正しく動作しない場合には、電池を一旦外して再度電池を入れ直してから、電源を入れて動作を確認してください。それでも復旧できない場合は修理をお申し付けください。

6. 点検

本器は精密機器です。製品の性能を維持し、安全を確保していただくためには、下記項目に従って点検を実施してください。

また、落下等の衝撃を与えた、水に濡れた等「安全にご使用いただくために」（P2参照）の記載事項に反した場合、および検知範囲外のガス濃度を検知した、使用温湿度範囲外で使用した等「7.仕様」（P13参照）に記載している範囲外で使用した場合には、状況説明を添えて、定期点検をお申し付けください。

4. 電池の残量警報および交換

電池残量がなくなると、電池残量表示が下記のように1つずつ減っていきます。電池残量がなくなり使用不能になる前に、最後の1つが点滅し「ピッ、ピッ…」と10秒間隔の断続音にて注意を促します。（予備警報）電池残量がなくなると、「Err.b」を表示し使用不能になり、警報音が鳴り続けます。（終止警報）警報音は電源をOFFにすると停止します。

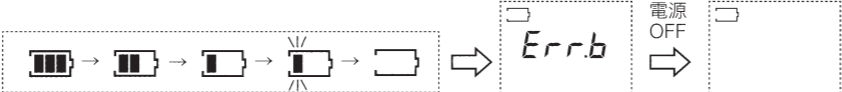

右記のねじを2つ外して内部にある電池を、新しい単4形アルカリ乾電池に交換してください。

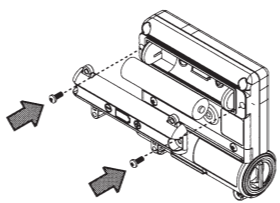

⚠️注意

- 電池の挿入は電池の極性（+、-）を電池マークに合わせて入れてください。
- 電池を逆向きに入れた場合は、電源が入らず、電池の種類によっては連続振動しますので、すぐに電池を外して正しい極性に入れなおしてください。

×メモ

- 本器は電源を切った状態でもセンサを安定させるために微小電流を供給しています。ご使用にならない場合でも電池を入れたままにしておいてください。
- 長期間、電池を入れられない状態でおきますとセンサの初期安定に時間を要し、エラーを生じる場合があります。そのような場合は、電池を入れ、電源を切った状態で1日以上置いてからご使用ください。

7. 仕様

| | |
|---------------|---|
| 検知対象ガス | 硫化水素（H ₂ S） |
| 検知原理 | 定電位電解式 |
| ガス採気方法 | 拡散式 |
| 検知範囲（サービレンジ） | 0～30.0ppm (30.1～100ppm) |
| 分解能 | 0～35.0ppm：0.1ppm 35～100ppm：5ppm |
| 指示精度*1 | ±1.5ppm ±1桁ビット |
| 警報設定濃度（標準設定値） | 1段目：10.0ppm 2段目：15.0ppm |
| 応答時間*2 | 30秒以内 |
| 表示方式 | 液晶デジタル（手動バックライト） |
| 警報方式 | ブザー鳴動、赤色ランプ点滅、液晶表示、振動（自動復帰） |
| 付属機能 | 電池残量表示、ピークホールド機能、ピーク値メモリ機能、ガス警報以外の警報機能（センサ異常、電池残量、ゼロ調整不良） |
| 防爆構造 | 本質安全防爆構造（Exib II BT3X） |
| 使用圧力範囲 | 大気圧（800～1100hPa） |
| 使用温湿度範囲 | -10℃～40℃、30～85%RH（但し、結露なきこと） |
| 電源 | 単4形アルカリ乾電池（LR03） 1本 |
| 連続使用時間*3 | 約5000時間 / 無警報時（ガス濃度表示5ppm以下）、20℃の場合 |
| 外形寸法 | W65 × D22 × H64mm（突起部は除く） |
| 重量 | 約75g（電池含む） |
| 標準付属品 | 単4形アルカリ乾電池 1本、安全ピンアダプタ 1個（取付ねじ付） |

・記載されている仕様は改良のため予告なく変更する場合があります。

*1 同一測定条件下による。サービレンジは除く。

*2 90%応答、周囲温度は20±2℃の状態とする。

*3 環境条件、使用条件、保存期間、電池メーカーなどにより異なる場合がある。

⚠️注意

- センサの寿命は、お買い上げ日より1年です。1年を過ぎると、正常な検知ができない場合がありますので、1年を目安に交換してください。
- センサ寿命は高濃度ガスの接触がなく、適切な保守を実施した場合を目安であり、これを保証するものではありません。

(1) 日常点検

日常点検は、必ず始業前、清浄空気中でおこなってください。

① 動作の点検

機器の電源を入れたときに、ブザー音、警報ランプ、振動が動作し、液晶表示が正しく表示されていることを確認してください。

動作しなければ、お買い上げ店または弊社まで点検をお申し付けください。

② 警報性能の点検

機器をガス検知可能状態にし、警報可能濃度のガスを吹き掛けて警報する（警報音、警報ランプ、振動）ことを確認してください。警報しなかったり、濃度指示時に異常を感じられた場合は、弊社まで、点検をお申し付けください。

なお、点検ガスに関しては、お買い上げ店または弊社までお問合せください。

③ 電池残量の点検

電池残量があるか確認をおこなってください。

電池残量がない場合は、電池交換をおこなってください。（「4.電池の残量警報および交換」P10参照）

×メモ

警報時や低温環境では電池の消耗が早くなります。

④ ガス検知口部の点検

ガス検知口がふさがれていないか、フィルタ汚れ等で目詰まりしていないか確認してください。

ガスが十分に通気できるように必要に応じて清掃やフィルタの交換をしてください。（「交換部品」P5参照）

(2) 定期点検

1ヶ月に1回以上はガス感度の点検をおこなってください。また、6ヶ月に1回以上はガス校正を、1年に1回は弊社に定期点検を依頼されることをおすすめします（有料）。

8. 用語の説明

・非危険場所：通常および異常な状態において、可燃性ガスと空気が混合し爆発限界内にある状態の雰囲気生成の可能性がないとみなされる場所。

・防爆構造：電気機器がその周辺に存在する爆発性雰囲気の点火源になることがないように、電気機器に適用する技術的手法。

・エアー調整：指示値を“0ppm”（ゼロ）に調整する機能。

・サービレンジ：ガス検知により濃度の指示を示すが、指示精度外となる範囲。

新コスモス電機株式会社

| | | |
|---------|--|--------------------------|
| 本社 | ■ 〒532-0036 大阪市淀川区三津屋中2-5-4 | TEL(06)6308-2111 |
| 東日本支社 | ■ 〒105-0013 東京都港区浜松町2-6-2 (浜松町262ビル3F) | TEL(03)5403-2703 |
| 中部支社 | ■ 〒461-0004 名古屋市中区葵3-15-31 (千種第2ビル5F) | TEL(052)933-1680 |
| 関西支社 | ■ 〒532-0036 大阪市淀川区三津屋中2-5-4 | TEL(06)6308-2111 |
| 九州・中国支社 | ■ 〒812-0013 福岡市博多区博多駅東3-1-1 (NORTH2ビル5F) | TEL(092)431-1881 |
| 札幌営業所 | ■ 〒060-0005 札幌市中央区北5条西2-2 (札幌センタービル20F) | TEL(011)231-1101 |
| 仙台営業所 | ■ 〒983-0852 仙台市宮城野区榴岡4-12-7 (アズビルアーク4F) | TEL(022)295-6061 |
| 新潟営業所 | ■ 〒950-0916 新潟市中央区米山3-1 (ファースト米山201) | TEL(025)365-1390 |
| 静岡営業所 | ■ 〒420-0851 静岡市葵区黒金町11-7 (三井生命静岡ビル2F) | TEL(054)255-1901 |
| 北陸営業所 | ■ 〒920-0065 金沢市ニッポンビル8-1 (アークニュースビル2F) | TEL(076)234-5611 |
| 広島営業所 | ■ 〒732-0827 広島市南区鞆町2-16 (広島鞆町第一生命ビル6F) | TEL(082)568-2800 |
| 九州営業所 | ■ 〒812-0013 福岡市博多区博多駅東3-1-1 (NORTH2ビル5F) | TEL(092)431-1881 |
| 北関東出張所 | ■ TEL(048)643-1223 | 千葉出張所 ■ TEL(043)209-1650 |
| 神奈川出張所 | ■ TEL(045)473-6451 | 京遠出張所 ■ TEL(077)526-8222 |
| 姫路出張所 | ■ TEL(079)225-8965 | 岡山出張所 ■ TEL(086)456-5200 |